Wichtig:

Vor Gebrauch
sorgfältig durchlesen/
Montageanleitung für
späteres Nachlesen
aufbewahren

Important:

Lisez attentivement/
conserver les
instructions
d'installation pour
référence future avant
utilisation

Importante:

lettura/conservare
Istruzioni per
l'installazione per
riferimento futuro
accuratamente prima
dell'uso

Important:

Read carefully before
assembling/keep and
store Instruction for
reference

FLEXCUBE

Schreibtisch

PROFI / HOME





Warnhinweise

Bestimmungsgemässer Gebrauch:

Bitte achten Sie darauf, dass Ihre Möbel nur Ihrem Zweck gemäss verwendet werden. Für eine dauerhafte Funktionsfähigkeit ist eine sachgerechte Nutzung und regelmässige Unterhaltspflege sehr wichtig.

Mises en garde

Utilisation conforme:

Veillez vous assurer que vos meubles sont utilisés uniquement pour leur usage prévu. Un entretien régulier et une utilisation conforme sont essentiels pour assurer un fonctionnement durable.

Avvertenze

Utilizzo per lo scopo previsto:

assicuratevi che i vostri mobili siano utilizzati solo per lo scopo per cui sono stati realizzati. Per garantire il loro funzionamento nel tempo è importante utilizzarli correttamente e sottoporli regolarmente a cure manutentive.

Warning notice

Intended use:

Please make sure that you only use your furniture for the purpose it was designed for. Correct use and regular maintenance are essential for ensuring your furniture remains in working order for the long-term.

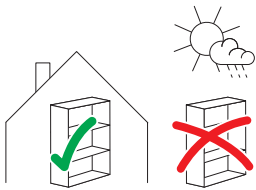

Anwendung:

Das von Ihnen erworbene Behältnismöbel eignet sich für den allgemeinen, privaten Wohnbereich. Es ist nicht für den Nass-, Aussen- oder gewerblichen Bereich geeignet.

Usage:

Le meuble de rangement que vous avez acheté convient pour l'habitat privé en général. Il ne convient pas pour l'extérieur, les milieux humides ou le domaine commercial.

Impiego:

il mobile contenitore acquistato è adatto per un utilizzo in generale, in ambiente domestico. Non è adatto per gli esterni, per l'esposizione alla pioggia o per ambienti commerciali.

Area of use:

The storage furniture you have purchased is suitable for use in general private living quarters. It is not suitable for areas that are wet, outside or used for commercial purposes.

**Warnhinweise****Mises en garde****Avvertenze****Warning notice**

WARNUNG
Verschluck- und Erstickungsgefahr:
Kleinteile und Verpackungsmaterial können verschluckt werden.

AVERTISSEMENT
Risque d'ingestion et d'étouffement:
Les petites pièces et le matériel d'emballage peuvent être avalés.

AVVERTENZA
Pericolo di ingestione e soffocamento:
piccole parti e materiale di imballaggio possono essere ingerite.

WARNING
Risk of swallowing and choking:
Small parts and packaging material may be swallowed.



WARNUNG! Tüten und Folien sind kein Spielzeug! Bitte von Babys und Kleinkindern fernhalten! Nicht über den Kopf ziehen; Erstickungsgefahr!

AVERTISSEMENT! Les sacs et films ne sont pas des jouets! Veuillez les tenir hors de portée des bébés et jeunes enfants! Ne pas mettre sur la tête, risque d'étouffement!

AVVERTENZA! Sacchetti e pellicole non sono un giocattolo! Tenere lontano dalla portata dei neonati e dei bambini piccoli! Non metterli in testa, pericolo di soffocamento!

WARNING! Bags and film coverings are not toys! Please keep away from babies and small children! Do not put them over your head, risk of suffocation!



VORSICHT, Verletzungsgefahr:
Kleinkinder dürfen sich nicht im Montage-Bereich aufhalten und an Möbeln hochziehen oder hinaufklettern.

PRÉCAUTION, risque de blessures:
Les jeunes enfants ne peuvent pas se tenir dans la zone de montage ni tirer ou grimper sur des meubles.

PRECAUZIONE, pericolo di lesioni:
tenere i bambini lontano dal luogo di montaggio e evitare che si appendano o arrampichino sul mobile.

PRECAUTION, risk of injury:
Small children must keep away from the assembly area. They must refrain from climbing up on the furniture.



Altersfreigabe:
Nicht für Kinder unter drei Jahren geeignet.

Age minimum:
Ne convient pour les enfants de moins de trois ans.

Limite di età:
non adatto per bambini sotto i tre anni.

Age restriction:
Not suitable for children under three.

**Inhalts-
verzeichnis****Contenu****Contenuto****Contents**

1. Allgemeine Hinweise
2. Montagehinweise
3. Packliste
4. Montage
5. Entsorgung
6. Kontakt

1. Informations générales
2. Consignes de montage
3. Liste de colisage
4. Montage
5. Élimination
6. Contact

1. Indicazioni generali
2. Istruzioni per il montaggio
3. Lista di imballaggio
4. Montaggio
5. Smaltimento
6. Contatto

1. General information
2. Assembly instructions
3. Packing List
4. Mounting
5. Disposal/recycling
6. Contacts

Eigenschaften**Propriétés****Lineamenti****Properties****PROFI**

Eigengewicht ohne Tischplatte: 37.38 kg

Ladegewicht inkl. Holzplatte: 120 kg gleichmässig auf alle Füsse verteilt

Umgebungstemperatur: 5 – 40 C

PROFI

Port en lourd sans plateau: 37.38 kg

Poids de chargement avec plaque en bois: 120 kg uniformément répartis sur tous les pieds

Température ambiante: 5 - 40 C

PROFI

Peso morto senza piano d'appoggio: 37.38 kg

Peso di carico incluso piatto di legno: 120 kg distribuiti uniformemente su tutti i piedi

Temperatura ambiente: 5 - 40 C

PROFI

Dead weight without table top: 37.38 kg

Loading weight including wooden plate: 120 kg evenly distributed on all feet

Ambient temperature: 5 - 40 C

HOME

Eigengewicht ohne Tischplatte: 36.38 kg

Ladegewicht inkl. Holzplatte: 100 kg gleichmässig auf alle Füsse verteilt

Umgebungstemperatur: 5 – 40 C

HOME

Port en lourd sans plateau: 36.38 kg

Poids de chargement avec plaque en bois: 100 kg uniformément répartis sur tous les pieds

Température ambiante: 5 - 40 C

HOME

Peso morto senza piano d'appoggio: 36.38 kg

Peso di carico incluso piatto di legno: 100 kg distribuiti uniformemente su tutti i piedi

Temperatura ambiente: 5 - 40 C

HOME

Dead weight without table top: 36.38 kg

Loading weight including wooden plate: 100 kg evenly distributed on all feet

Ambient temperature: 5 - 40 C

1.

**Allgemeine
Hinweise**

**Remarques
générales**

**Avvertenze
generali**

**General
information**

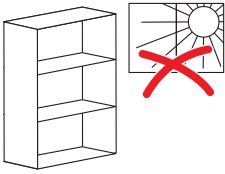

ACHTUNG
**Direkte Sonnenein-
strahlung:**
Führt zu Farbverände-
rungen.

ATTENTION
**Exposition directe au
soleil:**
Provoque des décolo-
rations.

ATTENZIONE
**Irraggiamento diretto
del sole:**
ne modifica il colore.

ATTENTION
Direct sunlight:
results in discolour-
ation.

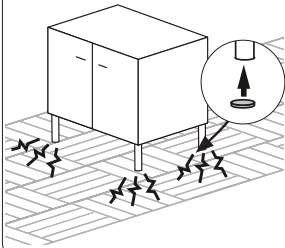

Schutzgleiter:
Mit Schutzgleitern (z.B.
aus Filz), lassen sich
Schäden auf kratzem-
pfindlichen Böden (z.B.
Parkett) vermeiden.

Patins:
Les patins (p.ex. en
feutre) permettent
d'éviter d'endomma-
ger les sols sensibles
aux rayures (p.ex. par-
quet).

Scivolante protettivo:
grazie agli scivolanti
protettivi (ad es. feltro)
si evita di danneggiare
pavimenti sensibili ai
graffi (ad es. parquet).

Protective covers:
Protective covers, e.g.
felt pads, prevent
damage to floors that
are easily scratched
(e.g. parquet).



**ACHTUNG,
Temperatur:**
Nie heiße oder sehr
kalte Objekte direkt
auf die Oberfläche
stellen. Geeigneten
Schutz verwenden, z.B.
Untersteller.

**ATTENTION,
température:**
Ne jamais poser des
objets chauds ou très
froids directement sur
la surface. Utiliser une
protection appropriée,
p.ex. sous-plat.

**ATTENZIONE,
temperatura:** non ap-
poggiare mai ogget-
ti caldi o molto freddi
direttamente sulla su-
perficie. Utilizzare una
protezione adatta, ad
es. un sotto piatto.

**ATTENTION,
temperature:**
Do not place hot or
cold objects directly on
the surface. Use the
appropriate protec-
tion, e.g. saucer.

2.

Montagehinweise

Instructions de montage

Istruzioni di montaggio

Assembly information

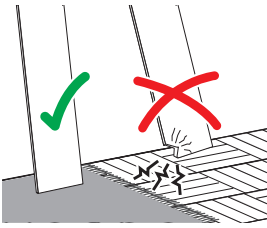

Montageschäden:

Vermeiden Sie, indem Sie einen sauberen und weichen Untergrund verwenden (z.B. Teppich). Teile beim Auspacken oder während der Montage nur auf weiche Unterlagen legen/stellen. Darauf achten, dass grössere Teile nicht kippen können.

Domages au montage:

Évitez les dommages en utilisant un fond propre et doux (p.ex. tapis). Lors du déballage et montage, posez/placez les éléments uniquement sur un fond doux. Assurez-vous que les grands éléments ne peuvent pas basculer.

Danni in fase di montaggio:

evitare di causare danni utilizzando una base pulita e morbida (ad es. tappeto). Nella fase di disimballaggio e durante il montaggio, appoggiare i pezzi esclusivamente su una base morbida. Fare attenzione che i pezzi più grandi non si ribaltino.

Damages during assembly:

These can be avoided if you use a clean soft surface (e.g. carpet). Only place parts on a soft surface when unpacking or during the assembly. Make sure that larger parts cannot tip over.



Personen:

Für die Montage erforderliche Anzahl Personen.

Personnes:

Nombre de personnes nécessaires au montage.

Persone:

numero di persone necessarie per il montaggio.

People:

Number of people required for the assembly.

Verpackung:

Aus ökologischen Gründen verwenden wir nur das nötige Verpackungsmaterial. Die Teile sind nicht sortenrein verpackt. Öffnen Sie daher immer alle Pakete, um den Inhalt zu kontrollieren.

Emballage:

Pour des raisons écologiques, nous n'utilisons que le matériel d'emballage strictement nécessaire. Les éléments ne sont pas emballés séparément (par type). Veuillez donc toujours ouvrir tous les paquets pour contrôler leur contenu.

Confezione

Per ragioni ambientali utilizziamo solo il materiale d'imballaggio necessario. I pezzi non sono confezionati separatamente. Apri sempre tutti i pacchi per controllare il contenuto.

Packaging:

For environmental reasons, we use only the bare minimum packaging required. The parts are not always sorted. For this reason, you should always open all packages in order to inspect the contents.

Benötigtes Werkzeug:







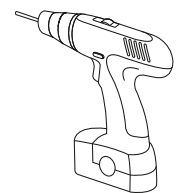
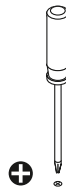
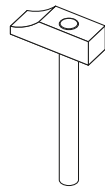
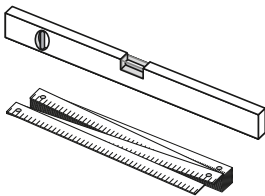

Outils nécessaires:

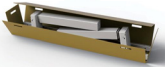
Attrezzi necessari:

Tools required:

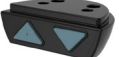

3.**Packliste****Liste de colisage****Lista di
imballaggio****Packing
List**

	Übersicht Gestell	Vue d'ensemble des pièces	Panoramica dei pezzi	Overview parts
	A Tischgestell vormontiert	Cadre de table pré-assemblé	Tavolo pre-assemblato	Pre-assembled table frame
	B 2 Endstücke	2 embouts	2 pezzi finali	2 end pieces
	C 2 Füße	2 pieds	2 piedi	2 feet
	D 8 Schrauben M10	8 vis M10	8 viti M10	8 screws M10
	E 14 Holzschrauben silber Ø 5x16mm	14 vis à bois argent Ø 5x16mm	14 viti per legno argento Ø 5x16mm	14 wood screws silver Ø 5x16mm
	F 2 Holzschrauben schwarz Ø 4x25mm	2 vis à bois noir Ø 4x25mm	2 viti per legno nere Ø 4x25mm	2 wood screws black Ø 4x25mm
	G 4 Abdeckkappen	4 capuchons	4 tappi di copertura	4 cover caps
	H Bedienpanel HOME	panneau de commande HOME	pannello di controllo HOME	control panel HOME
	I Bedienpanel PROFI	panneau de commande PROFI	pannello di controllo PROFI	control panel PROFI

1**Tischgestell
auspacken**

Öffnen Sie die Verpackung und nehmen Sie das vormontierte Tischgestell aus der Verpackung.

**Déballer le cadre de
la table**

Ouvrez l'emballage et retirez le cadre de table pré-assemblé de l'emballage.

**Disimballare il telaio
del tavolo**

Aprire la confezione e rimuovere il telaio del tavolo preassemblato dalla confezione.

**Unpack the table
frame**

Open the packaging and remove the pre-assembled table frame from the packaging.

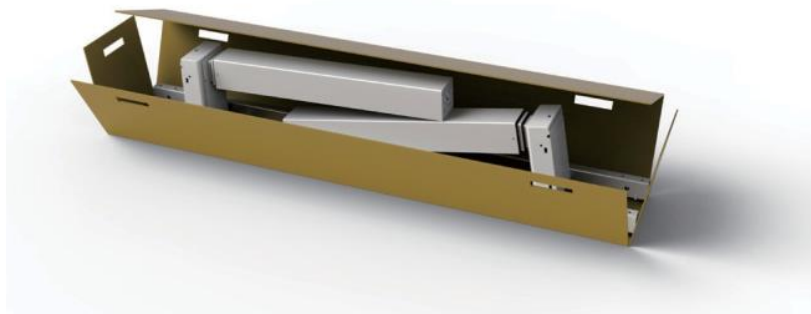
**2****Endstück montieren**

Stecken Sie die beiden Endstücke auf der jeweiligen Seite in das Tischgestell.

Montez l'embout

Insérez les deux pièces d'extrémité de chaque côté dans le cadre de la table.

**Montare il pezzo
finale**

Inserire i due pezzi terminali sul rispettivo lato nel telaio del tavolo.

Mount the end piece

Insert the two end pieces on the side into the table frame.



3

Stützen befestigen

Stellen Sie die Stütze 3 auf und verschrauben Sie diese mit den 4 befestigten Imbuss-Schrauben 4A und 4B. Danach Stütze 5 aufrichten und diese mit den Imbuss-Schrauben 6A und 6B verschrauben.

Fixer les supports

Mettez en place le support 3 et le vissez avec les 4 vis Allen 4A et 4B fixées. Montez ensuite le support 5 et vissez-le avec les vis Allen 6A et 6B.

Fissare i supporti

Installare il supporto 3 e avvitare con le 4 viti a brugola 4A e 4B in dotazione. Quindi erigere il supporto 5 e avvitare con le viti a brugola 6A e 6B.

Fasten supports

Set up the support 3 and screw it with the 4 attached Allen screws 4A and 4B. Then erect support 5 and screw it in with Allen screws 6A and 6B.

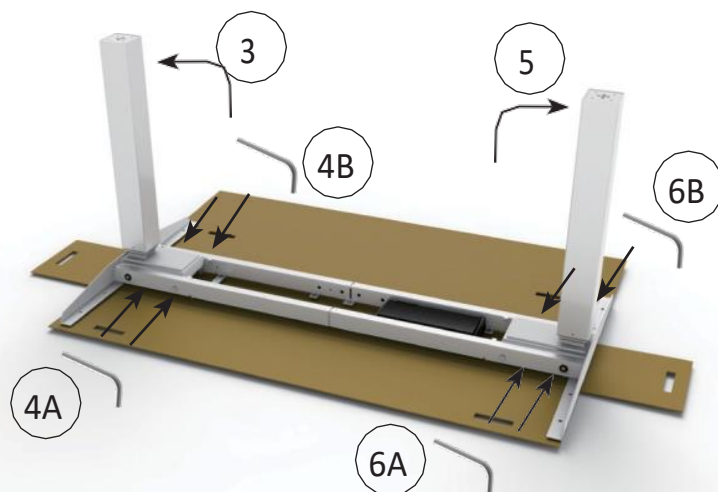

4

Füße befestigen

Befestigen Sie die Füße (C) mit jeweils 4 Imbuss-Schrauben (D) an den Stützen.

Fixez les pieds

Fixez les pieds (C) avec 4 vis Allen (D) sur les supports.

Attacca i piedi

Fissare i piedi (C) con 4 viti a brugola (D) sui supporti.

Attach feet

Fasten the feet (C) with 4 Allen screws (D) on the supports.

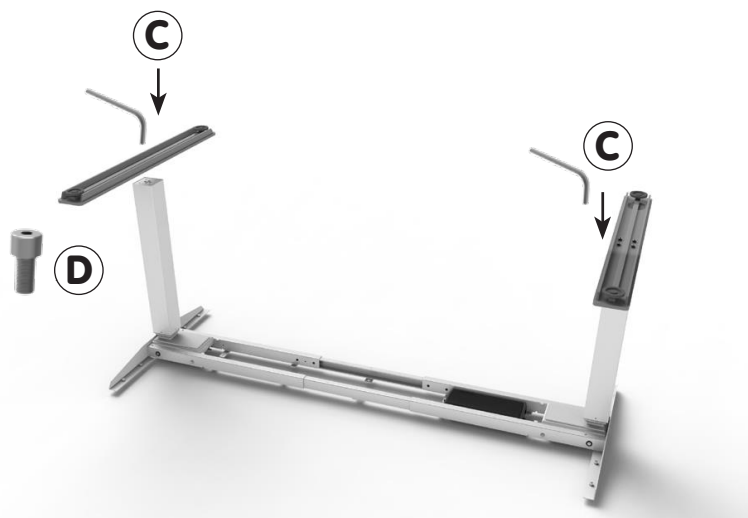

5

Tischgestell an Tischplatte befestigen

Ziehen Sie das Tischgestell auf die gewünschte Breite auseinander und zentrieren Sie es auf der Tischplatte. Ziehen Sie das Kabel des Bedienpanels unter dem Tischgestell durch.

Befestigen Sie nun das Tischgestell mit den 14 Schrauben an der Tischplatte.

Das Bedienpanel können Sie mit den 2 schwarzen Schrauben befestigen.

Fixez le cadre de la table au dessus de la table

Séparez le cadre de la table à la largeur souhaitée et centrez-le sur le dessus de la table. Tirez le câble du panneau de commande sous le cadre de la table.

Fixez maintenant le cadre de la table au dessus de la table avec les 14 vis.

Vous pouvez fixer le panneau de commande avec les 2 vis noires.

Fissare il telaio del tavolo al piano del tavolo

Tirare il telaio del tavolo alla larghezza desiderata e centrarlo sul piano del tavolo. Tirare il cavo del pannello di controllo sotto il telaio del tavolo.

Ora attaccare il telaio del tavolo al piano del tavolo con le 14 viti.

È possibile collegare il pannello di controllo con le 2 viti nere.

Fasten the table frame to the table top

Pull the table frame apart to the desired width and center it on the table top. Pull the control panel cable under the table frame.

Now attach the table frame to the table top with the 14 screws.

You can attach the control panel with the 2 black screws.

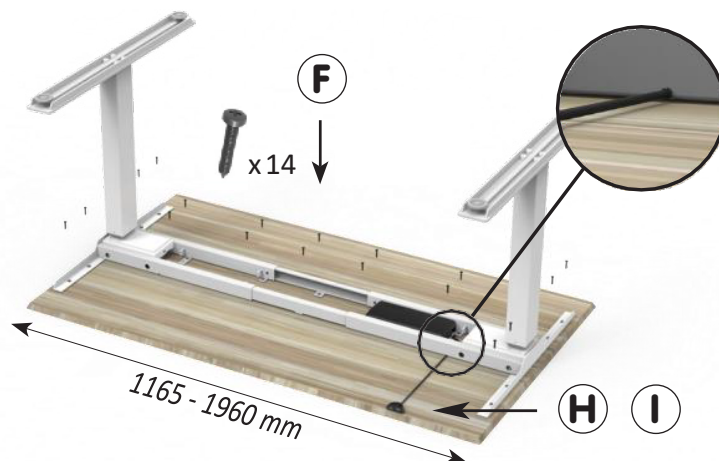

6

Verstrebung befestigen

Befestigen Sie die Verstrebung mit den 8 Imbuss-Schrauben und decken Sie die 4 Schrauben mit der Abdeckkappe ab.

Fixez la jambe de force

Fixez la jambe de force avec les 8 vis Allen et couvrez les 4 vis avec le couvercle.

Attacca il puntone

Fissare il puntone con le 8 viti a brugola e coprire le 4 viti con il coperchio.

Attach the strut

Secure the strut with the 8 Allen screws and cover the 4 screws with the cover cap.

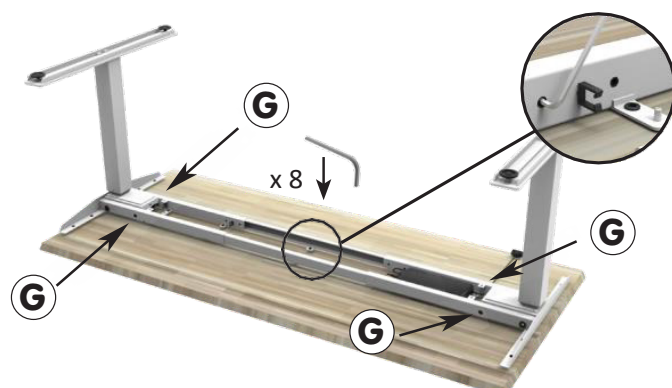

7

Inbetriebnahme

Drücken Sie beide Pfeiltasten gleichzeitig 3 Sekunden lang. Drücken Sie die Tasten weiter, bis sich beide Stützen in der niedrigsten Position befinden. Nach dem Zurücksetzen ertönt ein Geräusch der Steuerbox und die Tasten können losgelassen werden. Jetzt ist das System betriebsbereit.

Mise en service

Appuyez simultanément sur les deux boutons fléchés pendant 3 secondes. Continuez à appuyer sur les boutons jusqu'à ce que les deux supports soient dans la position la plus basse. Après la réinitialisation, le boîtier de commande retentit et les boutons peuvent être relâchés. Le système est maintenant prêt à l'emploi.

La messa in

Premere entrambi i pulsanti freccia contemporaneamente per 3 secondi. Continuare a premere i pulsanti finché entrambi i supporti non si trovano nella posizione più bassa. Dopo il ripristino, la centralina suona e i pulsanti possono essere rilasciati. Il sistema è ora pronto per l'uso.

Installation

Press both arrow buttons simultaneously for 3 seconds. Keep pressing the buttons until both supports are in the lowest position. After the reset, the control box sounds and the buttons can be released. The system is now ready for use.

**Programmierung
Memory-Speicher
PROFI**

1. Bedienen Sie den Schreibtisch auf die gewünschte Höhe.
 2. Drücken Sie eine der Pfeiltasten zusammen mit der gewünschten Speichernummer 1-4 für 2 Sekunden lang, um die aktuelle Höhe zu speichern. Das Display zeigt P1 / P2 / P3 / P4 an, wenn die Position gespeichert wurde.
 3. Halten Sie nun eine der Tasten gedrückt, bis der Schreibtisch die gespeicherte Höhe erreicht hat.
- Gespeicherte Positionen können nur überschrieben und nicht gelöscht werden.

**Mémoire de programmation mémoire
PROFI**

1. Faites fonctionner le bureau à la hauteur souhaitée.
 2. Appuyez sur l'une des touches fléchées avec le numéro de mémoire souhaité 1-4 pendant 2 secondes pour enregistrer l'altitude actuelle. L'écran affiche P1 / P2 / P3 / P4 lorsque la position a été enregistrée.
 3. Maintenez maintenant enfoncé l'un des boutons jusqu'à ce que le bureau ait atteint la hauteur enregistrée.
- Les positions enregistrées peuvent uniquement être écrasées et non supprimées.

**Programmazione della memoria memoria
PROFI**

1. Azionare la scrivania all'altezza desiderata.
 2. Premere uno dei tasti freccia insieme al numero di memoria desiderato 1-4 per 2 secondi per salvare l'altitudine corrente. Il display mostra P1 / P2 / P3 / P4 quando la posizione è stata salvata.
 3. Ora tieni premuto uno dei pulsanti fino a quando la scrivania non ha raggiunto l'altezza salvata.
- Le posizioni salvate possono solo essere sovrascritte e non cancellate.

**Programming
memory PROFi**

1. Operate the desk to the desired height.
 2. Press one of the arrow keys together with the desired memory number 1-4 for 2 seconds to save the current altitude. The display shows P1 / P2 / P3 / P4 when the position has been saved.
 3. Now hold down one of the buttons until the desk has reached the saved height.
- Saved positions can only be overwritten and not deleted.

